

ARMADO DE CAMA ELÁSTICA MODELO T1000



INSTRUCCIONES DE ARMADO



CAMA ELÁSTICA MODELO T1000

- **CONSTRUCCIÓN PASO A PASO**
- **Solamente armado por un adulto**

Durante periodos de no uso. Esta cama elástica puede ser fácilmente desarmada y guardada

Lea las instrucciones de armado antes de iniciar.

Revise la tabla para descripciones y cantidad de partes. Las instrucciones de armado utilizan estas descripciones y números como referencia

Asegúrese que tiene todas las partes mencionadas. Si falta alguna, contáctese con el distribuidor.

Utilice guantes para proteger sus manos durante el armado. Cuando este listo para comenzar asegúrese de tener un espacio amplio, limpio y seco para el armado

LISTA DE PARTES

Camas elásticas de tres o cuatro patas

Ref. Número	Partes Número	Descripción	Unidad	6'	8'	10'	12'	13'	14'
1	T1000-0	Tapete de Cama Elástica, sujeta con Anillos V	Pzas	1	1	1	1	1	1
2	T1000-1	Marco	Pzas	1	1	1	1	1	1
3	T1000-2	Baranda con patas de encaje	Pzas	6	6	6 ó 8	8	8	8
4	T1000-3	Patas	Pzas	3	3	3 ó 4	4	4	4
5	T1000-4	Extensión Vertical de Patas	Pzas	0	0 ó 6	6 ó 8	8	8	8
6	T1000-5	Resortes	Revise instrucciones de tapete						
7	T1000-6	Instrucciones de Advertencias	Pzas	1	1	1	1	1	1
8	T1000-7	Ajustador resorte	Pzas	1	1	1	1	1	1

Camas elásticas de cinco patas

Ref. Número	Part Número	Descripción	Unidad	10'	12'	13'	14'	15'
1	T1000-0	Tapete de Cama Elástica, sujeta con Anillos V	Pzas	1	1	1	1	1
2	T1000-1	Marco	Pzas	1	1	1	1	1

3	T1000-2	Baranda con patas de encaje	Pzas	10	10	10	10	10
4	T1000-3	Patas	Pzas	5	5	5	5	5
5	T1000-4	Extensión Vertical de Patas	Pzas	10	10	10	10	10
6	T1000-5	Resortes	Revise instrucciones de tapete					
7	T1000-6	Instrucciones de Advertencias	Pzas	1	1	1	1	1
8	T1000-7	Ajustador resorte	Pzas	1	1	1	1	1

Camas Elásticas de 6 patas

Ref. Número	Part Number	Descripción	12'	13'	14'	15'	16'	
1	T1000-0	Tapete de Cama Elástica, sujeta con Anillos V	1	1	1	1	1	
2	T1000-1	Marco	1	1	1	1	1	
3	T1000-2	Baranda con patas de encaje	12	12	12	12	12	
4	T1000-3	Patas	6	6	6	6	6	
5	T1000-4	Extensión Vertical de Patas	12	12	12	12	12	
6	T1000-5	Resortes	Revise instrucciones de tapete					
7	T1000-6	Instrucciones de Advertencias	1	1	1	1	1	
8	T1000-7	Ajustador resorte	1	1	1	1	1	

Adjunto están las actuales especificaciones y características impresas disponibles de los productos. Sin embargo, puede haber cambios sin previo aviso en el equipo, disponibilidad, especificaciones y características.

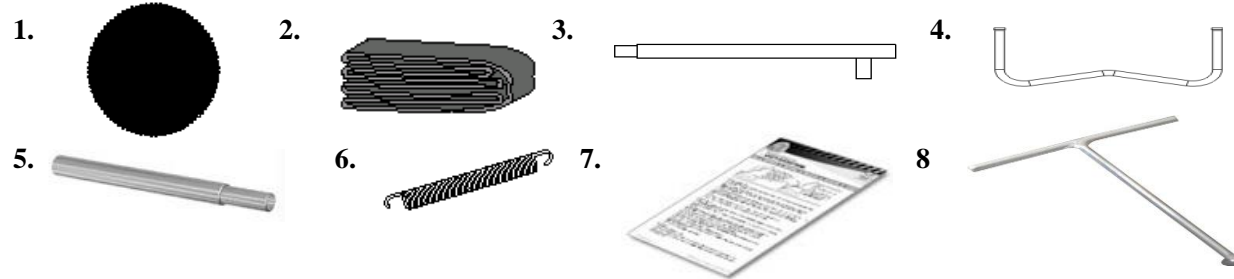

Instalación del marco

Utilice las partes mencionadas más arriba para identificar y ubicar todas las partes como en las imágenes, primero seleccione el tamaño de la cama elástica que ha adquirido, luego refiérase a las siguientes imágenes.

Todas las “Barandas con ajuste de patas” son partes universales y solo tienen una opción de ensamble.

Para conectar las partes, simplemente deslice la terminación más delgada al tubo en la sección adyacente con la abertura más larga. Estas uniones se denominan “conectores”

➤ 6' 8" Cama Elástica (3 Patas)

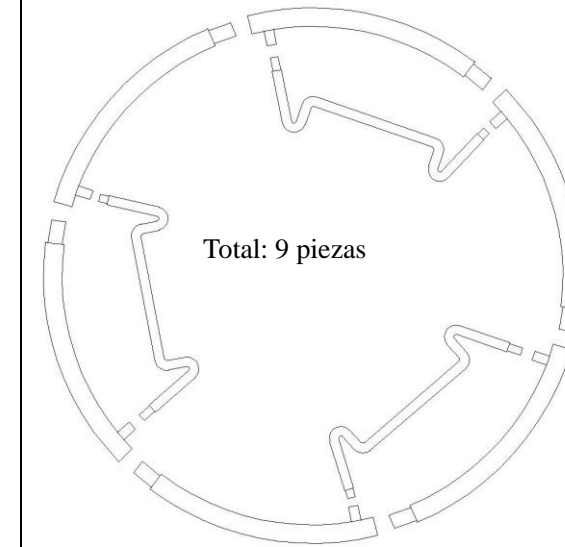

➤ 10',12 Cama Elástica (3 Patas)

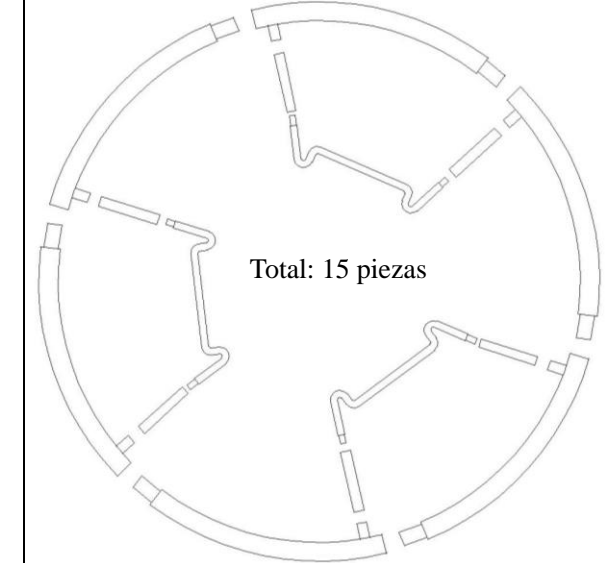

➤ 10',12',13',14' Cama Elástica (4 Patas)

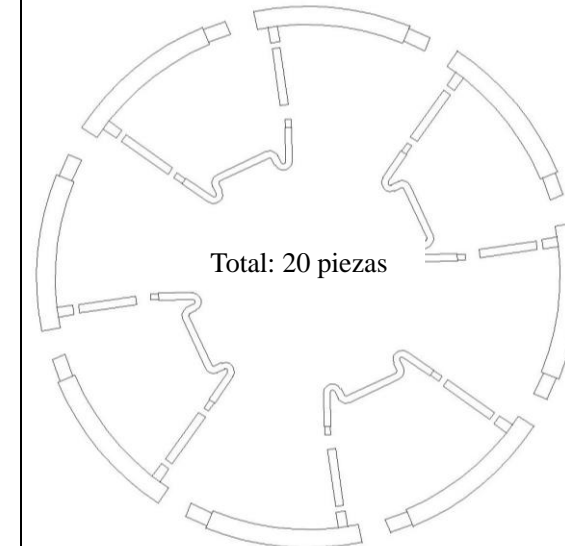

➤ 10',12',13',14',15' Cama Elástica (5 Patas)

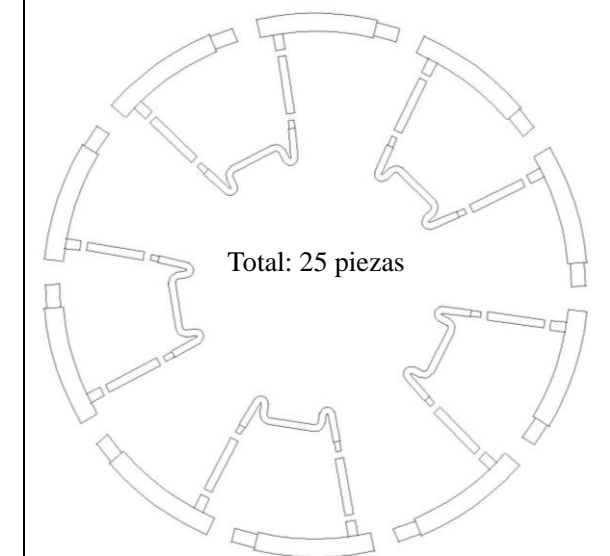

12',13',14',15' ,16' Cama Elástica (6 Patas)

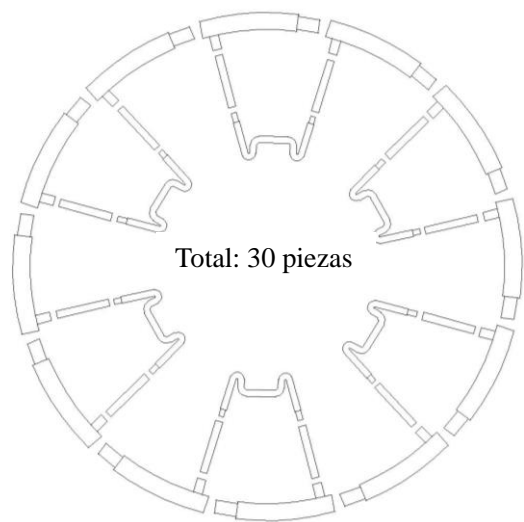

PASO 1 – Armado Soporte

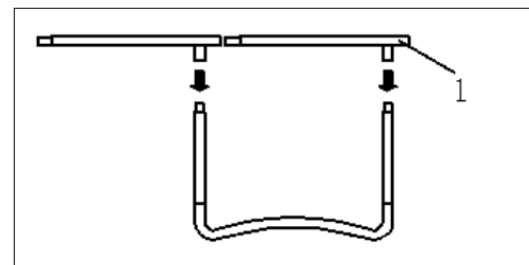
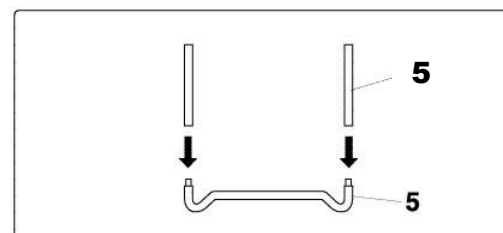

A. Deslice todas Extensiones Verticales de Patas (5) en la Base de Patas (4) como se muestra:

En este punto se necesitarán dos personas para ensamblar la cama elástica. Una persona levanta el apoyo del armado para el paso 1 a una posición vertical e inserta los encajes a la baranda (3) en el Encaje Vertical de Patas. La otra persona mantiene la otra parte y la inserta en la otra Base de Ensamblado como se muestra. Ahora tendrá 2 Apoyos ensamblados juntos por 2 barandas con encajes

Después del PASO 2 todos los tubos estarán como en la Fig.5. Luego dos personas instalaran el mismo tubo como en la Fig.6

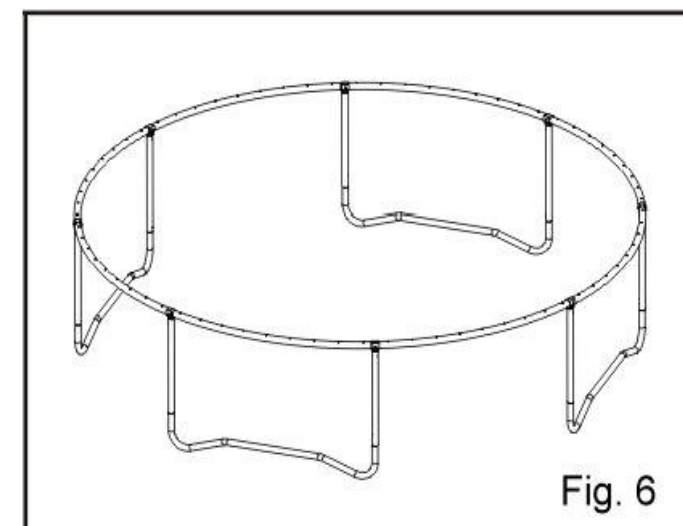
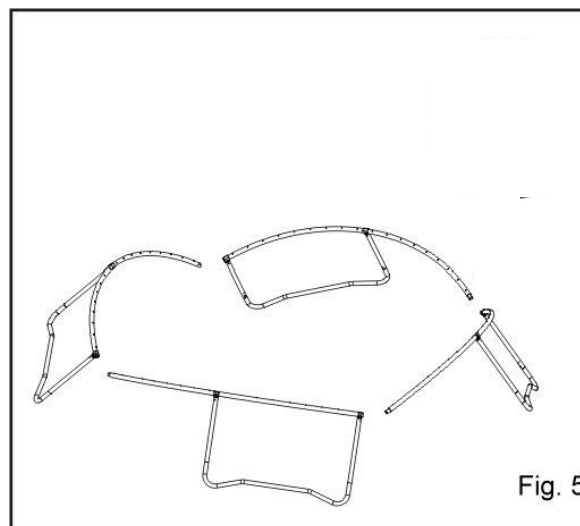

PASO 4: - Armado del tapete de la cama Elástica

ADVERTENCIA: Instalar los resortes y unir los conectores provocan puntos de ajuste, ya que la cama elástica está tirante. Con esta advertencia, instale cuidadosamente los resortes al tapete de a la cama elástica. Sea cuidadoso.

Se necesitará de al menos una persona que lo ayude en esta parte del armado.

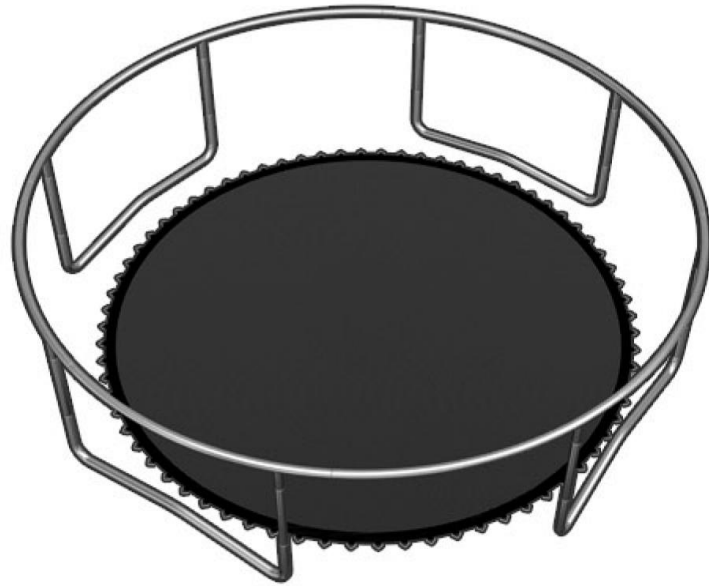

Ubique en el suelo el “Tapete de la Cama Elástica” dentro del marco como se muestra en la foto superior

PASO 5: INSTALE LOS RESORTES AL TAPETE DE LA CAMA ELÁSTICA

Los resortes deben ubicarse en la posición que muestra el diagrama de la derecha para ajustar el “Tapete de la Cama Elástica” en las cuatro direcciones.

La imagen a la derecha especifica y detalla la posición de los resortes para mantener el “Tapete de la Cama Elástica” en su sitio. Favor ver en la tabla las posiciones de los resortes para los diferentes tamaños de Camas Elásticas :

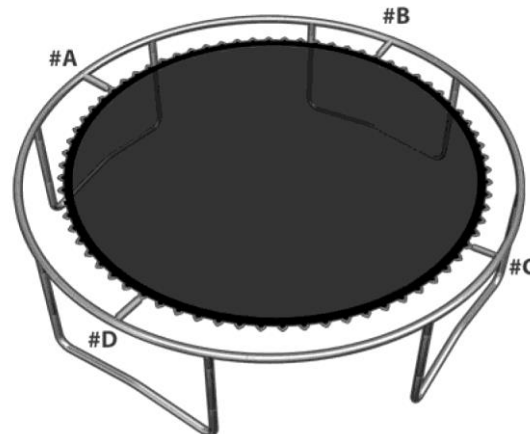

Cama Elástica	#A	#B	#C	#D
8FT (243 cm) cama elástica	1	12	24	32
10FT(304 cm) cama elástica	1	14	28	42
12FT (365 cm) cama elástica	1	18	36	54
13FT (396 cm) cama elástica	1	20	40	60
14FT (426 cm) cama elástica	1	22	44	66
15FT (457 cm) cama elástica	1	25	50	75
16FT (487 cm) cama elástica	1	27	54	81

COMO USAR EL “AJUSTADOR DE RESORTES”

Primero cuelgue el resorte del triángulo adjunto en el “Tapete de la cama Elástica” y utilice el “ajustador de resorte” para colgar el otro lado de este (como se muestra en la imagen de la derecha).

Tire la “ajustador de resorte” hasta que el resorte este inserto en el orificio del “marco de la cama elástica” y desencaje el “ajustador de resorte” dejando este en su lugar Repita el proceso para todos los resortes



ADVERTENCIA: Sea cuidadoso con sus manos y otras partes del cuerpo cuando instale los conectores y resortes, ya pueden crear trampas para las manos o cuerpo.

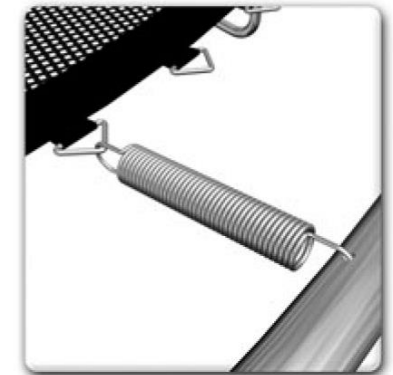
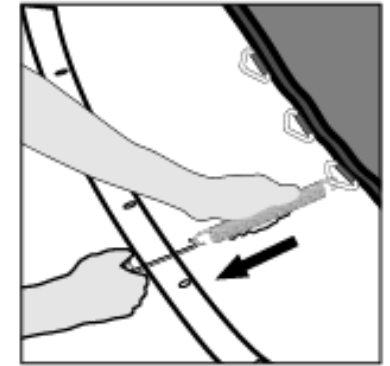

PASO 6- Instrucciones de seguridad

A. Utilizando la correa amarre, las instrucciones de de seguridad (7) a la cama elástica. La amarra debería ir alrededor de la unión del Marco Vertical y la baranda para asegurar que no se salga de la cama elástica.

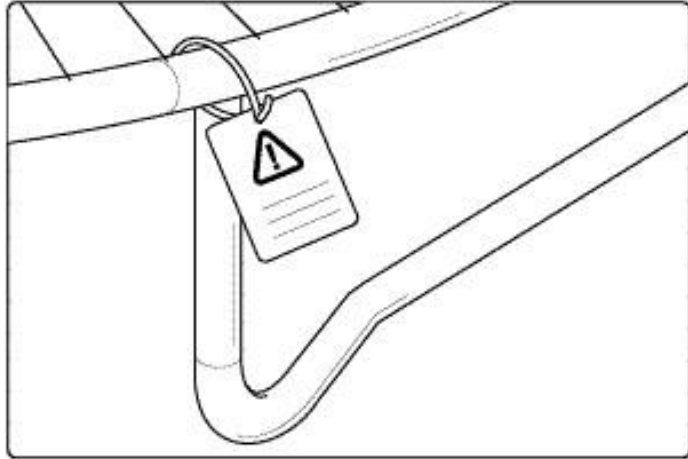

PASO 7-Armado del Marco del Tapete

A. Extienda el marco del tapete (2) sobre la cama elástica de tal modo que los resortes y el marco de acero estén cubiertos.

Asegúrese que el Marco del tapete cubra todas las partes de metal

B. Amarre el tirante bajo el marco del tapete al marco.

C. Seleccione su modelo de tapete

